

Verschraubungen : HANDFEST !!!  
Standardkopplung

A

B

C

D

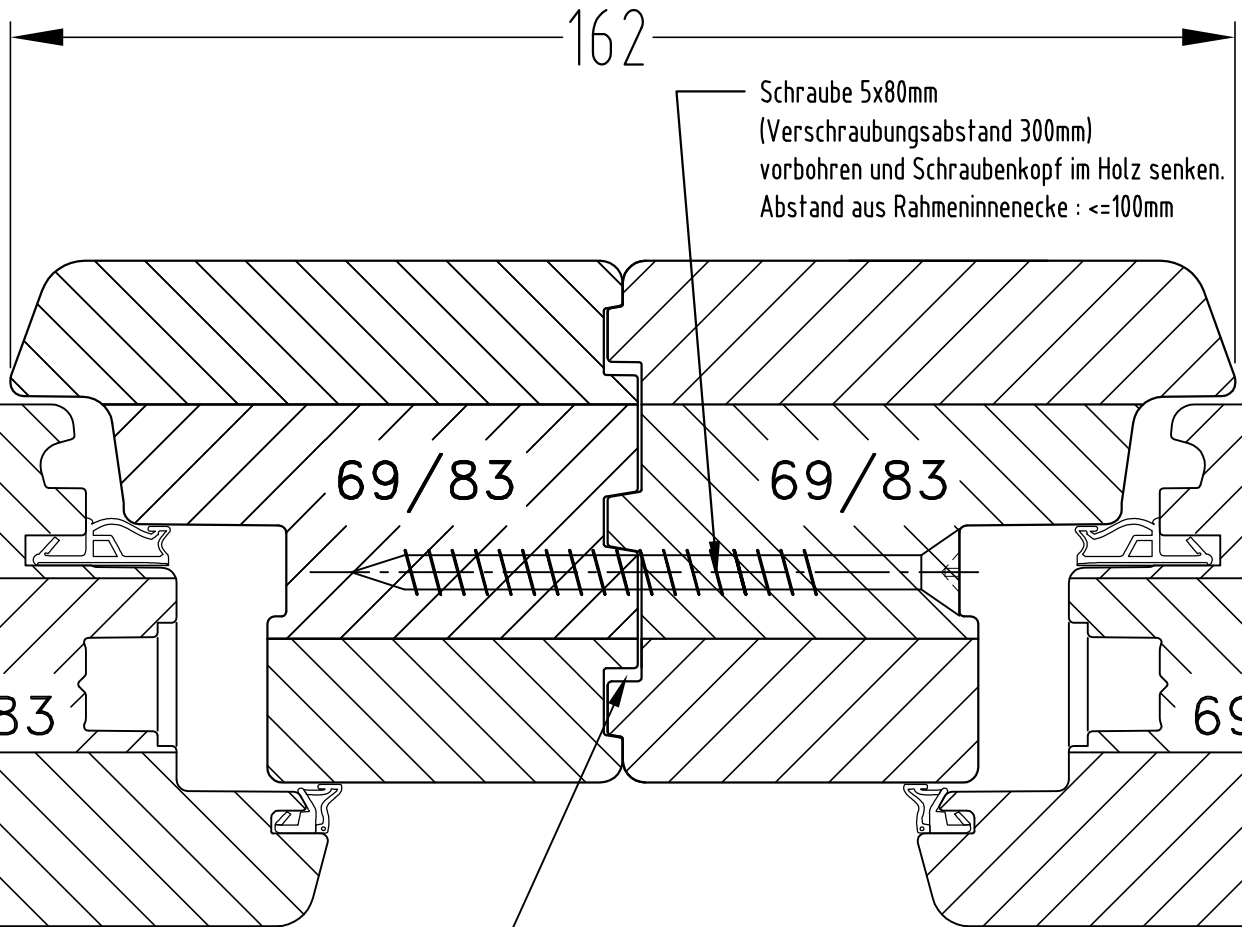

dauerelastische Abdichtung  
bauseits

**BAYERWALD**<sup>®</sup>  
FENSTER + HAUSTÜREN

Zeichnungs-Nr.:

Maßstab: 1:1

Ansicht von: Schnitt waagrecht

Auftrags-Nr.:

Standardkopplung

Position:

Menge:

Hofe69

Hinweis:

Bodenanschluß

Datum

Name

Typ: -

Bearb.

10.07.2014

H.H.

EDV Nr. M:\konstruktion\Bayerwald Fenster\Schnitte\Statik\hofe\_hafe\_statikübersicht.dwg

Bl

Technische Änderungen vorbehalten

Diese Zeichnung darf ohne unsere Genehmigung weder kopiert noch dritten Personen oder Konkurrenzfirmen zugänglich gemacht werden.

Verschraubungen : HANDFEST !!!  
Standardkopplung

A

B

C

D

162

Schraube 5x80mm  
(Verschraubungsabstand 300mm)  
vorbohren und Schraubenkopf im Holz senken.  
Abstand aus Rahmeninnenecke : <=100mm

80/83

80/83

80/83

12

12

80/83

dauerelastische Abdichtung  
bauseits

**BAYERWALD**<sup>®</sup>  
FENSTER + HAUSTÜREN

Zeichnungs-Nr.:

Maßstab: 1:1

Ansicht von: Schnitt waagrecht

Auftrags-Nr.:

Standardkopplung

Position:

Menge:

Hofe80

Hinweis:

Bodenanschluß

Datum

Name

Typ: -

Bearb.

10.07.2014

H.H.

EDV Nr. M:\konstruktion\Bayerwald Fenster\Schnitte\Statik\hofe\_hafe\_statikübersicht.dwg

Bl

Technische Änderungen vorbehalten

Diese Zeichnung darf ohne unsere Genehmigung weder kopiert noch dritten Personen oder Konkurrenzfirmen zugänglich gemacht werden.

# Verschraubungen : HANDFEST !!! Standardkopplung

A

B

90/83

D

162

Schraube 5x80mm  
(Verschraubungsabstand 300mm)  
vorbohren und Schraubenkopf im Holz senken.  
Abstand aus Rahmeninnenecke : <=100mm

90/83

90/83

90/83

78

dauerelastische Abdichtung  
bauseits

**BAYERWALD®**  
FENSTER + HAUSTÜREN

Zeichnungs-Nr.:

Maßstab: 1:1

Ansicht von: Schnitt waagrecht

Auftrags-Nr.:

Standardkopplung

Position:

Menge:

Hofe90

Hinweis:

Bodenanschluß

Datum

Name

Typ: -

Bearb.

10.07.2014

H.H.

EDV Nr. M:\konstruktion\Bayerwald Fenster\Schnitte\Statik\hofe\_hafe\_statikübersicht.dwg

Bl

Technische Änderungen vorbehalten

Diese Zeichnung darf ohne unsere Genehmigung weder kopiert noch dritten Personen oder Konkurrenzfirmen zugänglich gemacht werden.

# Verschraubungen : HANDFEST !!! Standardkopplung

A

B

C

D

168

Schraube 5x80mm  
(Verschraubungsabstand 300mm)  
vorbohren und Schraubenkopf im Holz senken.  
Abstand aus Rahmeninnenecke : <=100mm

Alustreifen 16x1

80/83

80/83

/83

80/83

dauerelastische Abdichtung  
bauseits

**BAYERWALD®**  
FENSTER + HAUSTÜREN

Zeichnungs-Nr.:

Maßstab: 1:1

Ansicht von: Schnitt waagrecht

Auftrags-Nr.:

Standardkopplung

Position:

Menge:

Hafe87

Hinweis:

Bodenanschluß	Datum	Name
Typ: -	Bearb. 10.07.2014	H.H.

EDV Nr. M:\konstruktion\Bayerwald Fenster\Schnitte\Statik\hufe\_hafe\_statikübersicht.dwg

Bl

Technische Änderungen vorbehalten

Diese Zeichnung darf ohne unsere Genehmigung weder kopiert noch dritten Personen oder Konkurrenzfirmen zugänglich gemacht werden.

Verschraubungen : HANDFEST !!!  
Standardkopplung

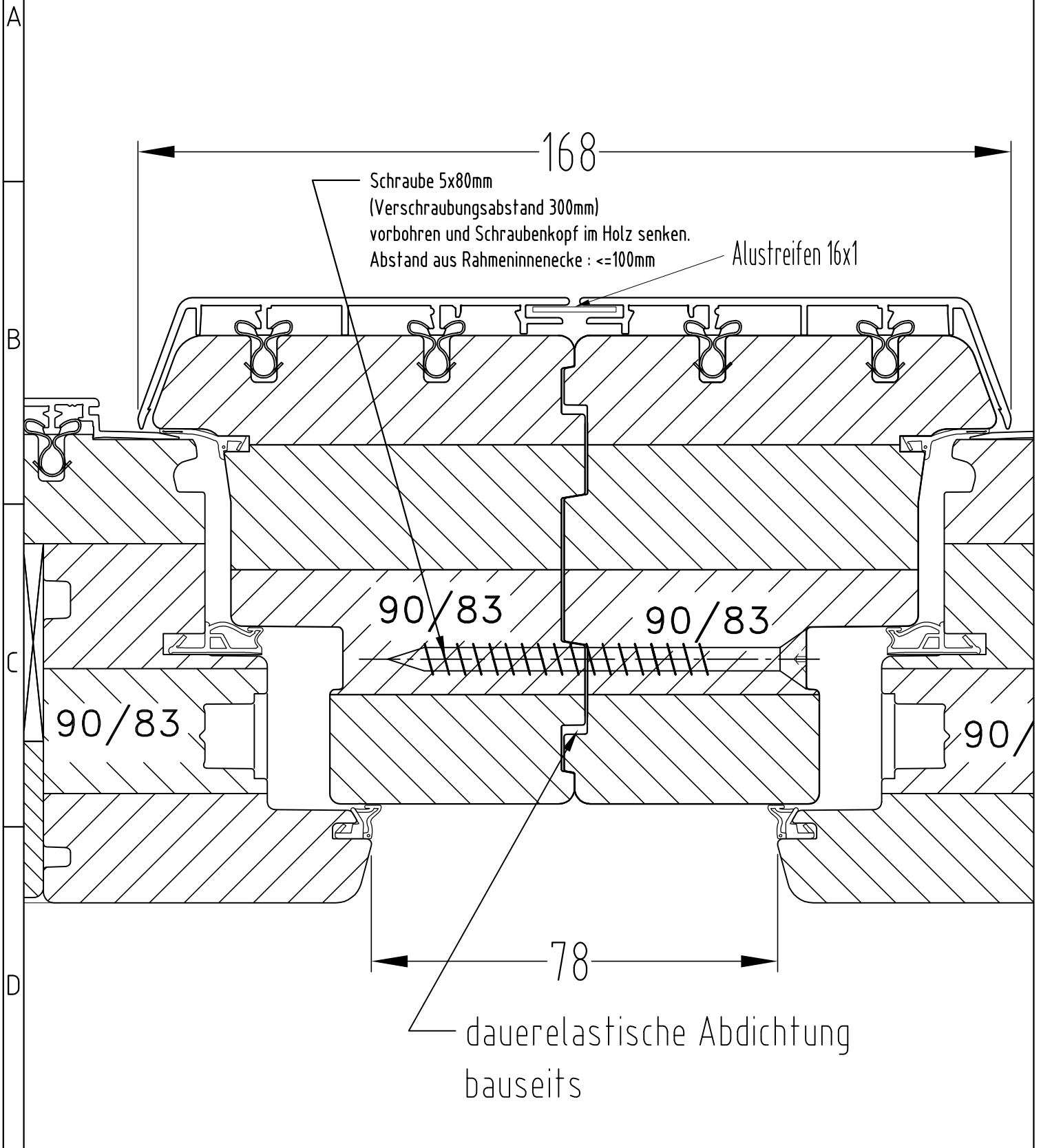

 <p><b>BAYERWALD</b><sup>®</sup> FENSTER + HAUSTÜREN</p>	Zeichnungs-Nr.:		Maßstab: 1:1	Ansicht von: Schnitt waagrecht	
	Auftrags-Nr.:		Standardkopplung		
	Position:	Menge:		Hafe97	
Hinweis:	Bodenanschluß	Datum	Name	EDV Nr. M:\konstruktion\Bayerwald Fenster\Schnitte\Statik\hufe_hafe_statikübersicht.dwg	
	Typ: -	Bearb. 10.07.2014	H.H.	Bl	
Technische Änderungen vorbehalten		Diese Zeichnung darf ohne unsere Genehmigung weder kopiert noch dritten Personen oder Konkurrenzfirmen zugänglich gemacht werden.			

Verschraubungen : HANDFEST !!!  
Standardkopplung

162

Schraube 5x100mm  
(Verschraubungsabstand 300mm)  
vorbohren und Schraubenkopf im Holz senken.  
Abstand aus Rahmeninnenecke : <=100mm

80x83

122

dauerelastische Abdichtung  
bauseits

**BAYERWALD**<sup>®</sup>  
FENSTER + HAUSTÜREN

Zeichnungs-Nr.:

Maßstab: 1:1

Ansicht von: Schnitt waagrecht

Auftrags-Nr.:

Standardkopplung

Position:

Menge:

BF/ BF

Hofe80

Hinweis:

Bodenanschluß

Datum

Name

Typ: -

Bearb.

10.07.2014

H.H.

EDV Nr. M:\konstruktion\Bayerwald Fenster\Schnitte\Statik\hofe\_hafe\_statikübersicht.dwg

Bl

Technische Änderungen vorbehalten

Diese Zeichnung darf ohne unsere Genehmigung weder kopiert noch dritten Personen oder Konkurrenzfirmen zugänglich gemacht werden.

Verschraubungen : HANDFEST !!!  
Standardkopplung

A

B

C

D

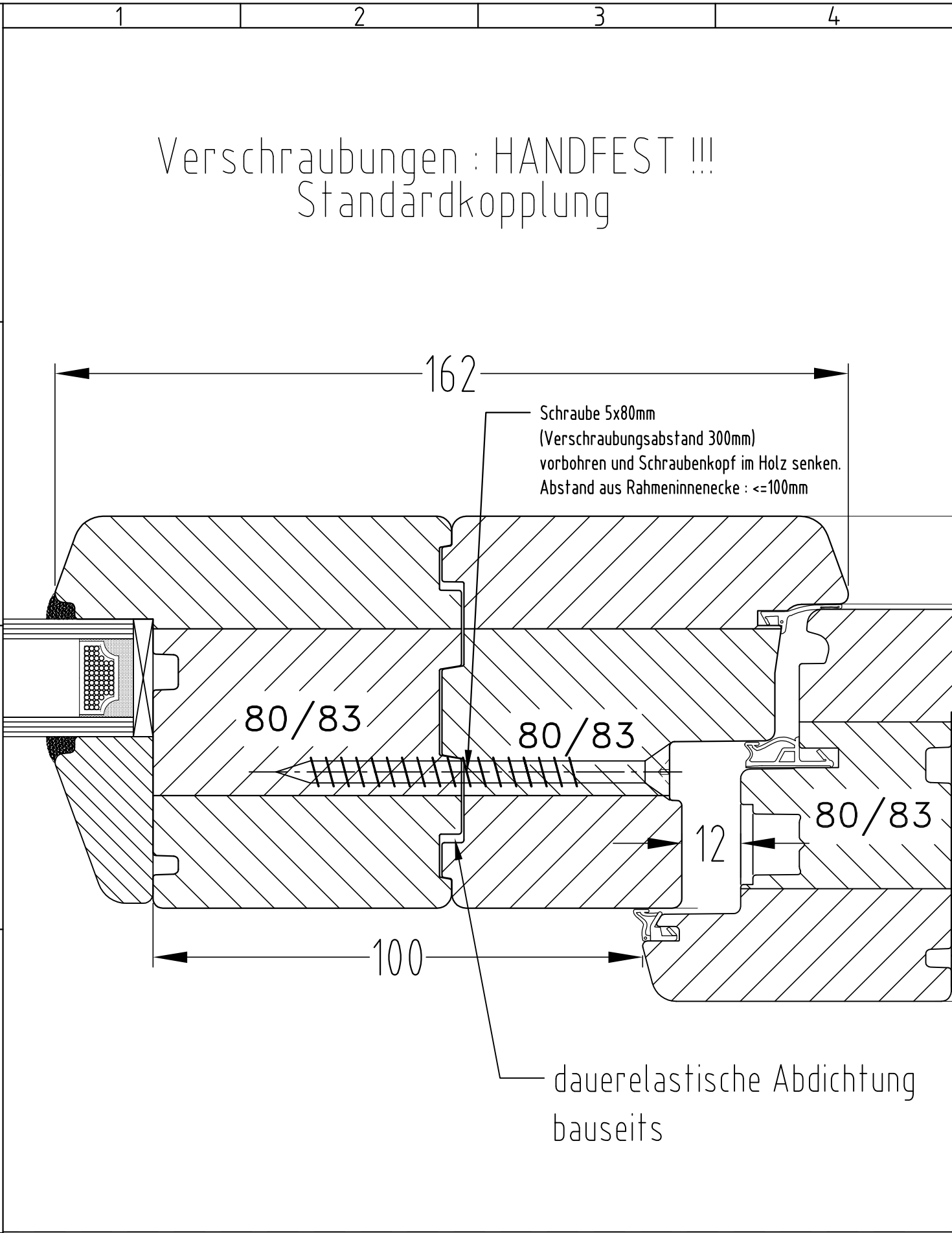

**BAYERWALD®**  
FENSTER + HAUSTÜREN

Zeichnungs-Nr.:		Maßstab: 1:1		Ansicht von: Schnitt waagrecht	
Auftrags-Nr.:		Standardkopplung			
Position:		BF/ DKF			
Menge:		Hofe80			
Hinweis:		Bodenanschluß		Datum	
Typ: -		Bearb.		Name	
		10.07.2014		H.H.	
		EDV Nr. M:\konstruktion\Bayerwald Fenster\Schnitte\Statik\hofe_hafe_statikübersicht.dwg			Bl

Technische Änderungen vorbehalten

Diese Zeichnung darf ohne unsere Genehmigung weder kopiert noch dritten Personen oder Konkurrenzfirmen zugänglich gemacht werden.

# Verschraubungen : HANDFEST !!! Standardkopplung

168

Schraube 5x100mm  
(Verschraubungsabstand 300mm)  
vorbohren und Schraubenkopf im Holz senken.  
Abstand aus Rahmeninnenecke : <=100mm

Alustreifen 16x1

K32300

K32300

80/83

dauerelastische Abdichtung  
bauseits

A  
B  
C  
D



Zeichnungs-Nr.:		Maßstab: 1:1		Ansicht von: Schnitt waagrecht	
Auftrags-Nr.:		Standardkopplung			
Position:	Menge:	BF/ BF			
Hinweis:		Hafe87			
Bodenanschluß	Datum	Name	EDV Nr. M:\konstruktion\Bayerwald Fenster\Schnitte\Statik\hufe_hafe_statikübersicht.dwg		
Typ: -	Bearb.	10.07.2014	H.H.	Bl	

Technische Änderungen vorbehalten

Diese Zeichnung darf ohne unsere Genehmigung weder kopiert noch dritten Personen oder Konkurrenzfirmen zugänglich gemacht werden.



# Verschraubungen : HANDFEST !!! Standardkopplung

A

B

C

D

168

Schraube 5x80mm  
(Verschraubungsabstand 300mm)  
vorbohren und Schraubenkopf im Holz senken.  
Abstand aus Rahmeninnenecke : <=100mm

Alustreifen 16x1

K32300

80/83

80/83

80/83

dauerelastische Abdichtung  
bauseits

**BAYERWALD**<sup>®</sup>  
FENSTER + HAUSTÜREN

Zeichnungs-Nr.:

Maßstab: 1:1

Ansicht von: Schnitt waagrecht

Auftrags-Nr.:

Standardkopplung

Position:

Menge:

BF/ DKF

Hafe87

Hinweis:

Bodenanschluß

Datum

Name

Typ: -

Bearb.

10.07.2014

H.H.

EDV Nr. M:\konstruktion\Bayerwald Fenster\Schnitte\Statik\hufe\_hafe\_statikübersicht.dwg

Bl

Technische Änderungen vorbehalten

Diese Zeichnung darf ohne unsere Genehmigung weder kopiert noch dritten Personen oder Konkurrenzfirmen zugänglich gemacht werden.

# Verschraubungen : HANDFEST !!! Standardkopplung

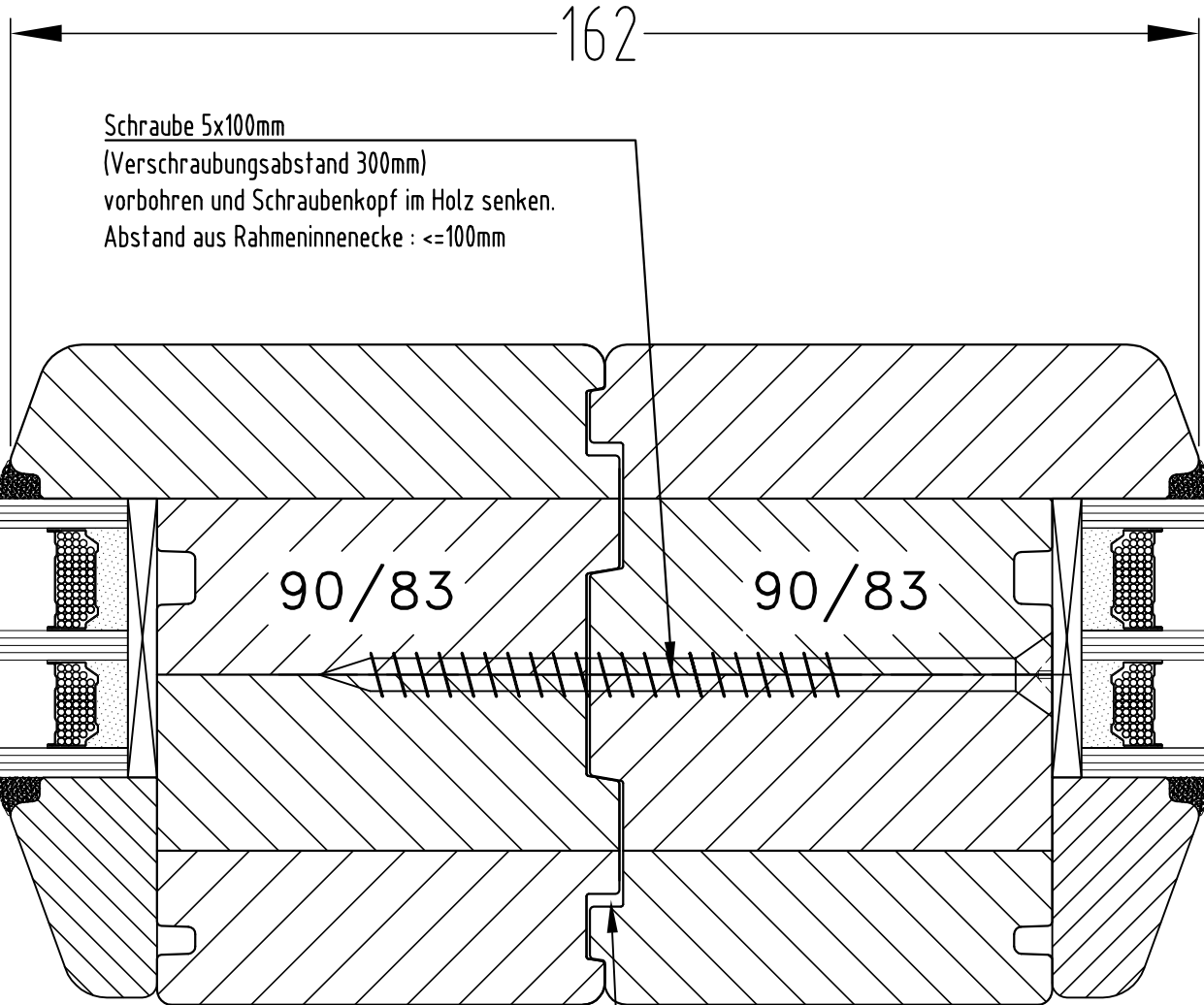

dauerelastische Abdichtung  
bauseits

 <p><b>BAYERWALD</b><sup>®</sup> FENSTER + HAUSTÜREN</p>	Zeichnungs-Nr.:			Maßstab: 1:1	Ansicht von: Schnitt waagrecht
	Auftrags-Nr.:			Standardkopplung	
	Position:	Menge:		BF/ BF	
Hinweis:	Bodenanschluß	Datum	Name	Hofe90	
	Typ: -	Bearb.	10.07.2014	H.H.	EDV Nr. M:\konstruktion\Bayerwald Fenster\Schnitte\Statik\hofe_hafe_statikübersicht.dwg
Technische Änderungen vorbehalten			Diese Zeichnung darf ohne unsere Genehmigung weder kopiert noch dritten Personen oder Konkurrenzfirmen zugänglich gemacht werden.		

# Verschraubungen : HANDFEST !!! Standardkopplung

A

B

C

D

1 2 3 4

162

Schraube 5x100mm  
(Verschraubungsabstand 300mm)  
vorbohren und Schraubenkopf im Holz senken.  
Abstand aus Rahmeninnenecke : <=100mm

90/83

90/83

90/83

dauerelastische Abdichtung  
bauseits



Zeichnungs-Nr.:			
Auftrags-Nr.:			
Position:	Menge:		
Bodenanschluß	Datum	Name	
Typ: -	Bearb.	10.07.2014	H.H.

Maßstab: 1:1	Ansicht von: Schnitt waagrecht
Standardkopplung	
BF/ DKF	
Hofe90	
EDV Nr. M:\konstruktion\Bayerwald Fenster\Schnitte\Statik\hofe_hafe_statikübersicht.dwg	Bl

# Verschraubungen : HANDFEST !!! Standardkopplung

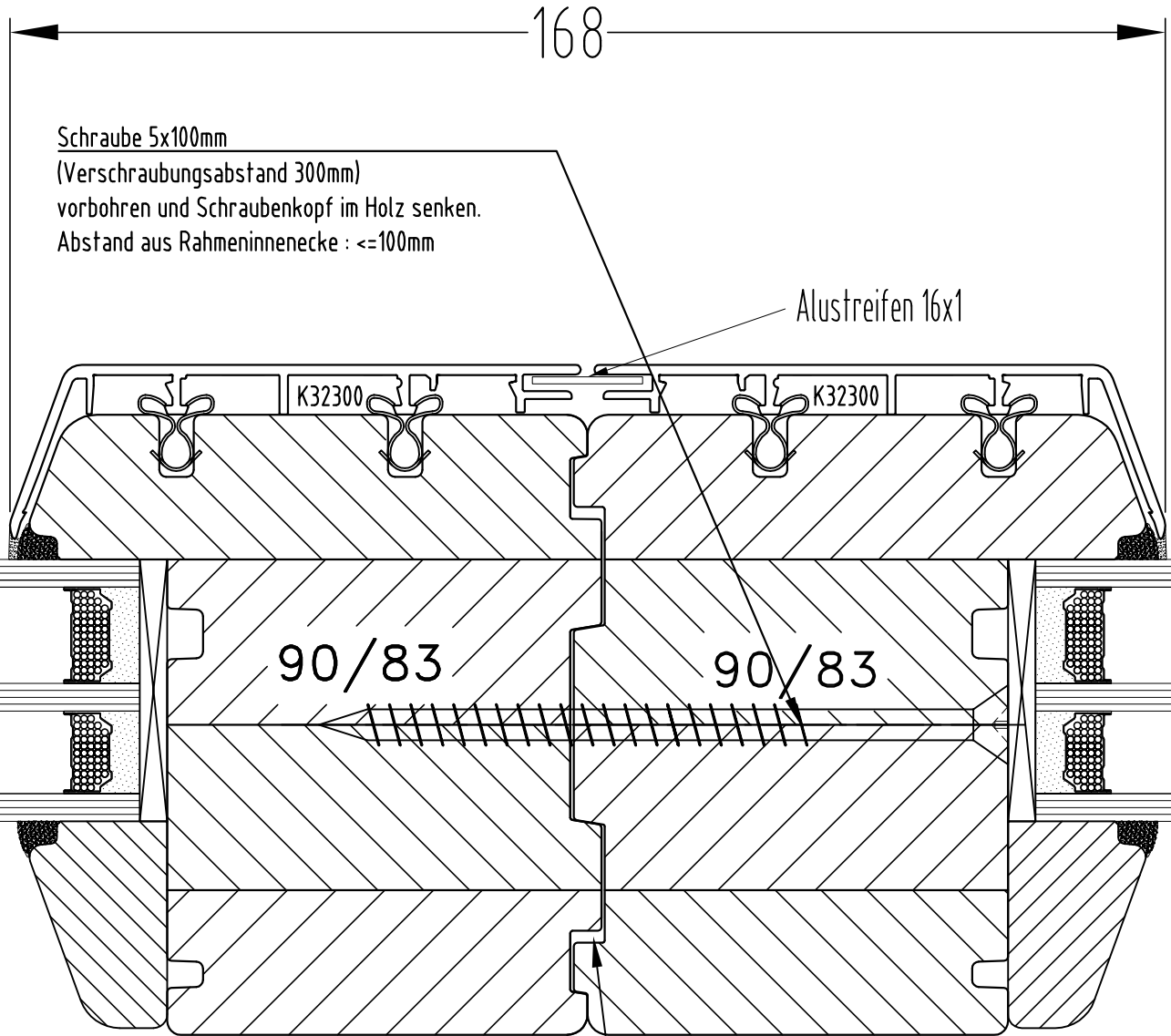

**BAYERWALD®**  
FENSTER + HAUSTÜREN

Zeichnungs-Nr.:

Maßstab: 1:1

Ansicht von: Schnitt waagrecht

Auftrags-Nr.:

Standardkopplung

Position:

Menge:

BF/ BF

Hafe97

Hinweis:

Bodenanschluß

Datum

Name

Typ: -

Bearb.

10.07.2014

H.H.

EDV Nr. M:\konstruktion\Bayerwald Fenster\Schnitte\Statikhofe\_hafe\_statikübersicht.dwg

Bl

Technische Änderungen vorbehalten

Diese Zeichnung darf ohne unsere Genehmigung weder kopiert noch dritten Personen oder Konkurrenzfirmen zugänglich gemacht werden.

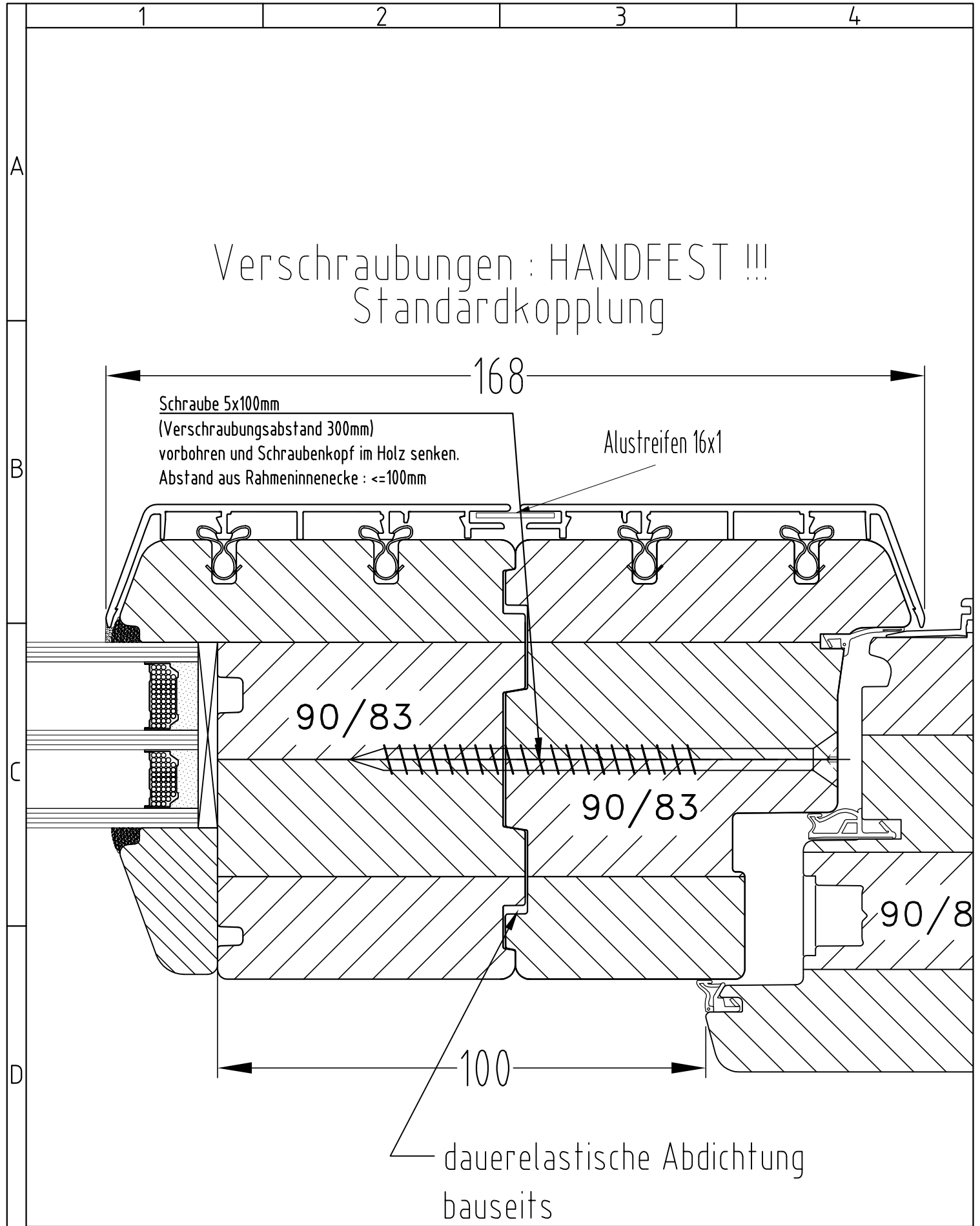

 <p><b>BAYERWALD</b><sup>®</sup> FENSTER + HAUSTÜREN</p>	Zeichnungs-Nr.:		Maßstab: 1:1	Ansicht von: Schnitt waagrecht	
	Auftrags-Nr.:		Standardkopplung		
	Position:	Menge:	BF/ DKF		
Hinweis:	Bodenanschluß	Datum	Name	Hafe97	
	Typ: -	Bearb.	10.07.2014	H.H.	EDV Nr. M:\konstruktion\Bayerwald Fenster\Schnitte\Statik\hufe_hafe_statikubersicht.dwg
Technische Änderungen vorbehalten		Diese Zeichnung darf ohne unsere Genehmigung weder kopiert noch dritten Personen oder Konkurrenzfirmen zugänglich gemacht werden.			